

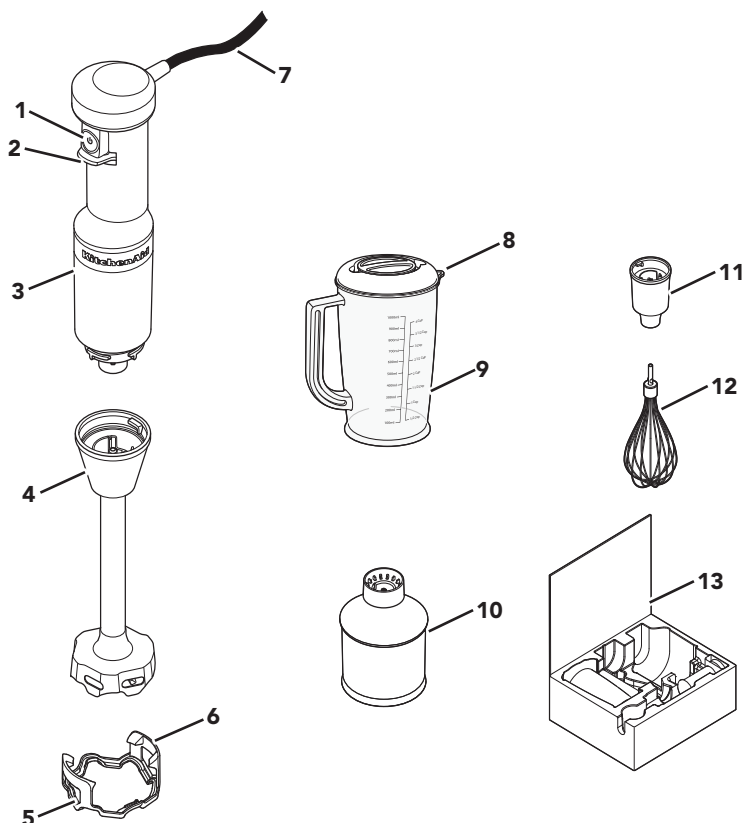

CZĘŚCI I FUNKCJE



- | | | | |
|---|---|----|--|
| 1 | Przełącznik prędkości | 8 | Wylewka |
| 2 | Ośłona przełącznika prędkości | 9 | Kielich do miksowania z pokrywą niezawierający BPA o pojemności 1 litra (4 szklanki) |
| 3 | Korpus silnika | 10 | Rozdrabniacz |
| 4 | Ramię blendera o długości 20,3 cm | 11 | Adapter różgi |
| 5 | Ośłona chroniąca naczynia – zapobiega uszkodzeniom naczyń podczas korzystania z blendera ręcznego | 12 | Trzepaczka |
| 6 | Zaciski mocujące | 13 | Futerał |
| 7 | Przewód zasilający o długości 152 cm | | |

POLSKI





PODSTAWOWE ZASADY BEZPIECZEŃSTWA

Bezpieczeństwo użytkownika tego urządzenia jest dla nas najważniejsze.

Dlatego w poniższej instrukcji przedstawiamy wiele istotnych informacji na ten temat. Należy czytać wszystkie zalecenia dotyczące bezpieczeństwa pracy i je przestrzegać.



Jest to znak symbolizujący zagrożenie.

Ostrzega przed potencjalnym zagrożeniem życia lub zdrowia.

Wszystkie informacje dotyczące bezpieczeństwa zawierają oprócz symbolu zagrożenia, także słowa: "NIEBEZPIECZEŃSTWO" i "UWAGA". Te słowa oznaczają, że:



istnieje zagrożenie dla życia lub możliwość okaleczenia, w przypadku niezastosowania się natychmiast do zaleceń instrukcji.



istnieje zagrożenie dla życia lub możliwość okaleczenia w przypadku nieprzestrzegania zaleceń instrukcji.

Wszystkie informacje dotyczące bezpieczeństwa, określają rodzaj potencjalnego zagrożenia, wskazują jak ograniczyć możliwość zranienia i informują, co może się wydarzyć, jeśli zalecenia instrukcji nie będą przestrzegane.

WAŻNE ŚRODKI OSTROŻNOŚCI

Podczas korzystania z urządzeń elektrycznych należy przestrzegać podstawowych środków ostrożności, w tym poniższych zasad:

1. Należy przeczytać wszystkie instrukcje. Niewłaściwe korzystanie z urządzenia może spowodować obrażenia ciała.
2. Aby zabezpieczyć się przed ryzykiem porażenia prądem elektrycznym, nie należy umieszczać korpusu silnika, przewodu, ani wtyczki elektrycznej blendera ręcznego w wodzie ani innych płynach.
3. To urządzenie nie jest przeznaczone do użytku przez osoby (w tym dzieci) o ograniczonych zdolnościach fizycznych, sensorycznych czy umysłowych, a także niemające wiedzy i doświadczenia w użytkowaniu tego typu urządzeń, chyba że będą one uważnie nadzorowane i zostaną poinstruowane na temat korzystania z tego urządzenia przez osobę odpowiedzialną za ich bezpieczeństwo.
4. Urządzenie nie powinno być używane przez dzieci. Urządzenie i jego przewód należy trzymać w miejscu niedostępnym dla dzieci.
5. Zabrania się pozostawiania działającego urządzenia bez nadzoru.
6. Gdy urządzenie nie jest używane, a także przed zamontowaniem, zdemontowaniem elementów oraz przed czyszczeniem, należy je WYŁĄCZYĆ, a następnie wyjąć wtyczkę z gniazdka. Aby odłączyć ładowarkę, należy chwycić wtyczkę i wyciągnąć ją z gniazdka. Zabrania się ciągnięcia za przewód.
7. Jeżeli kabel zasilający jest uszkodzony, należy go wymienić na specjalny kabel lub zestaw dostępny u producenta lub w autoryzowanym serwisie.
8. Tylko Unia Europejska: Urządzenia nie mogą używać dzieci, należy przechowywać je w miejscu dla nich niedostępnym. Czyszczenie oraz czynności konserwacyjne dostępne dla użytkownika nie powinny być wykonywane przez dzieci bez nadzoru.





PODSTAWOWE ZASADY BEZPIECZEŃSTWA

9. Tylko Unia Europejska: urządzenia mogą być obsługiwane przez osoby o ograniczonych zdolnościach fizycznych, sensorycznych czy umysłowych, a także osoby nieposiadające wiedzy lub doświadczenia w użytkowaniu tego typu urządzeń, o ile będą one nadzorowane lub zostaną poinstruowane odnośnie do bezpiecznego korzystania z tego urządzenia oraz rozumieją zagrożenia z nim związane. Nie zezwalać dzieciom na zabawę urządzeniem.
10. Nie zezwalać dzieciom na zabawę urządzeniem.
11. Nie należy używać urządzenia z wadliwym lub uszkodzonym przewodem zasilającym i wtyczką oraz gdy urządzenie nie pracuje prawidłowo lub jest zniszczone w jakikolwiek inny sposób. W takim wypadku należy odesłać je do serwisu w celu dokonania przeglądu, naprawy albo mechanicznej lub elektrycznej regulacji.
12. Stosowanie akcesoriów niezalecanych lub niesprzedawanych przez producenta może doprowadzić do pożaru, porażenia prądem elektrycznym lub obrażeń ciała.
13. Zabrania się używania urządzenia na wolnym powietrzu.
14. Nie należy pozostawiać przewodu zasilającego zwisającego z krawędzi stołu lub blatu.
15. Nie dopuszczać do kontaktu przewodu z gorącymi powierzchniami, takimi jak np. piec.
16. Nie wkładać dłoni ani przyborów kuchennych do pojemnika podczas pracy blendera, aby ograniczyć ryzyko poważnych obrażeń ciała osób oraz uszkodzenia urządzenia. Można używać skrobaczki, ale tylko wtedy, gdy urządzenie nie pracuje.
17. Noże są bardzo ostre. Należy obchodzić się z nimi ostrożnie. Zachować ostrożność podczas obchodzenia się z ostrym nożem tnącym, opróżniania miski oraz podczas czyszczenia.
18. Podczas miksowania płynów, zwłaszcza gorących, należy używać wysokiego pojemnika lub miksować małymi porcjami, aby zmniejszyć ryzyko rozlania.
19. Aby zmniejszyć ryzyko obrażeń ciała, nigdy nie należy zakładać ostrza tnącego na podstawie bez uprzedniego zainstalowania miski na właściwym miejscu.
20. Przed uruchomieniem blendera ręcznego należy upewnić się, czy pokrywa jest prawidłowo zablokowana na miejscu.
21. Zachować ostrożność podczas wlewania gorących płynów do malaksera lub blendera, ponieważ mogą one zostać wyrzucone na zewnątrz urządzenia pod wpływem nagłego parowania.
22. Aby ograniczyć ryzyko poważnych obrażeń ciała osób oraz uszkodzenia urządzenia, nie należy wkładać dłoni ani przyborów kuchennych do pojemnika podczas pracy blendera. Można używać skrobaczki, ale tylko wtedy, gdy urządzenie nie pracuje.
23. Instrukcje dotyczące czyszczenia powierzchni wchodzących w kontakt z żywnością podano w sekcji „Konserwacja i czyszczenie”.
24. Omawiane urządzenie jest przeznaczone do użytku domowego oraz w podobnych zastosowaniach, takich jak:
 - pomieszczenia socjalne w sklepach, biurach i innych miejscach pracy;
 - budynki gospodarskie;
 - przez gości w hotelach, motelach i innych miejscach zakwaterowania;
 - miejsca oferujące noclegi i wyżywienie.

NINIEJSZE INSTRUKCJE NALEŻY ZACHOWAĆ

Instrukcje są również dostępne w Internecie, na naszej stronie internetowej:
www.KitchenAid.eu





PODSTAWOWE ZASADY BEZPIECZEŃSTWA

WYMAGANIA ELEKTRYCZNE

Napięcie: 220–240 V

Częstotliwość: 50–60 Hz

Moc: 180 W

UWAGA: jeśli wtyczka nie pasuje do kontaktu, należy skonsultować się z wykwalifikowanym elektrykiem. Nie należy w żadnym wypadku samodzielnie zmieniać wtyczki. Nie używać rozgałęziacza.

Zabrania się używania kabli przedłużających. Jeżeli kabel zasilający jest zbyt krótki, należy zlecić wykwalifikowanemu elektrykowi lub technikowi serwisu zainstalowanie gniazda sieciowego w pobliżu urządzenia.

Kabel powinien być ułożony w taki sposób, aby nie był przeciągnięty przez blat lub stół, na którym mógłby być chwycony przez dzieci. Nie powinien także znajdować się w miejscu, gdzie ktoś mógłby przypadkowo się o niego przewrócić.

UWAGA: maksymalna moc znamionowa zależy od akcesorium do rozdrabniacza. Inne akcesoria mogą pobierać inną moc lub energię.

UTYLIZACJA ODPADÓW SPRZĘTU ELEKTRYCZNEGO

Utylizacja opakowania

Materiał, z którego wykonano opakowanie w nadaje się do recyklingu oraz oznaczony jest odpowiednim symbolem (♻️). Poszczególne części opakowania muszą zostać zutylizowane w sposób odpowiedzialny i zgodny z lokalnymi przepisami dotyczącymi utylizacji odpadów.

Złomowanie urządzenia

- Urządzenie to zostało oznakowane zgodnie z Europejską Dyrektywą 2012/19/EU w sprawie utylizacji odpadów sprzętu elektrycznego i elektronicznego (WESE).

- Zapewniając właściwą utylizację tego urządzenia, przyczyniamy się do ochrony naturalnego środowiska a tym samym poprawy stanu zdrowia człowieka oraz jakości jego życia.



- Ten symbol  umieszczony na produkcie lub dokumencie mu towarzyszącym oznacza, że urządzenie nie może być traktowane jako normalny odpad gospodarstwa domowego. Przeciwnie, powinno być przekazane do odpowiedniego punktu zbiórki i przetwarzania surowców wtórnych lub do sklepu, w którym zostało zakupione.

W celu uzyskania dokładniejszych informacji na ten temat oraz odzyskiwania surowców wtórnych i recyklingu tego urządzenia należy kontaktować się z Państwową Inspekcją Ochrony Środowiska lub miejscowym przedsiębiorstwem wywozu nieczystości.

DEKLARACJA ZGODNOŚCI

Urządzenie zostało zaprojektowane, skonstruowane i dostarczone zgodnie z wymogami bezpieczeństwa określonymi w dyrektywach WE: 2014/35/UE, 2014/30/UE, 2009/125/WE i 2011/65/UE (dyrektywa RoHS).





KORZYSTANIE Z PRODUKTU

MONTAŻ RAMIENIA BLENDERA

Przed pierwszym użyciem należy umyć wszystkie elementy (patrz część „Konserwacja i czyszczenie”).

WAŻNE: blender ręczny należy odłączyć od prądu przed zamontowaniem lub demontowaniem części.

1



Włożyć ramię blendera do korpusu silnika i przekreślić do momentu kliknięcia, aby go zablokować.

2



W przypadku korzystania z osłony chroniącej naczynia należy umieścić urządzenie na płaskiej powierzchni. Aby zamocować osłonę, należy skierować ramię blendera na jedną stronę zacisku mocującego. Delikatnie pociągnąć drugi zacisk mocujący na zewnątrz i popchnąć ramię blendera w dół. Sprawdzić, czy zaciski mocujące są dobrze zamocowane.

UWAGA: opatentowana w Stanach Zjednoczonych zdejmowana osłona chroniąca naczynia.

KORZYSTANIE Z RAMIENIA BLENDERA

Blender służy do przygotowywania m.in. koktajli, napojów mlecznych, zup, gotowanych warzyw, mas na ciastka lub posiłków dla dzieci.

1



Podłączyć blender do gniazdka z uziemieniem.

2

Miksowanie

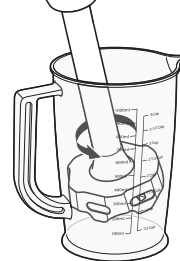

Włożyć blender ręczny do masy. Naciśnąć przełącznik prędkości, aby rozpocząć. Przytrzymać górną część kielicha blendera za pomocą wolnej ręki, aby zapewnić stabilność i unikać rozchlapywania płynów.

UWAGA: nie zanurzać korpusu silnika w płynach ani mieszaninach.

POLSKI





KORZYSTANIE Z PRODUKTU

KORZYSTANIE Z RAMIENIA BLENDERA

3

Zatrzymywanie miksowania

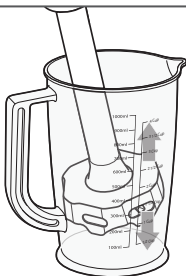

Poruszać blenderem ręcznym, aby zmieszać składniki w kielichu. Powoli przesuwaj ramieniem w górę po ścianie kielicha. Powtarzaj proces, dopóki składniki nie osiągną pożądanej konsystencji.

4

Ruch nadgarstka

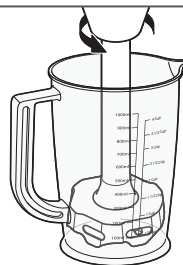

Nadgarstkiem wykonywać ruchy okrężne i lekko unosić ramię blendera tak, aby zmiksował składniki.

5

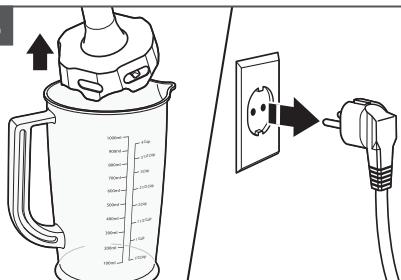

Puścić przełącznik prędkości, aby zatrzymać blender, a następnie wyjąć ramię blendera z mieszanki. Odłączyć blender przed zamontowaniem lub demontowaniem części.





KORZYSTANIE Z PRODUKTU

KORZYSTANIE Z ROZDRABNIACZA

Używać do cięcia i siekania wołowiny, cebuli, czosnku, sera, marchewek, orzechów i podobnych produktów.

UWAGA

Niebezpieczeństwo skażenia.
Zachować ostrożność przy użyciu ostrzy.
Brak ostrożności grozi okaleczeniem.

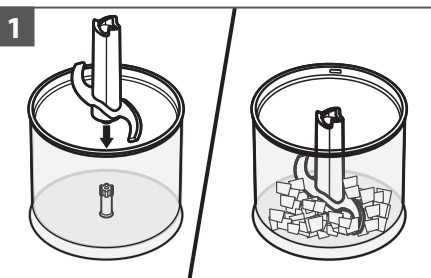

Włożyć ostrze rozdrabniacza do miski rozdrabniacza. Dodać składniki do miski. Aby uzyskać najlepsze rezultaty, zaleca się pokrojenie składników w kawałki o średnicy 2 cm.

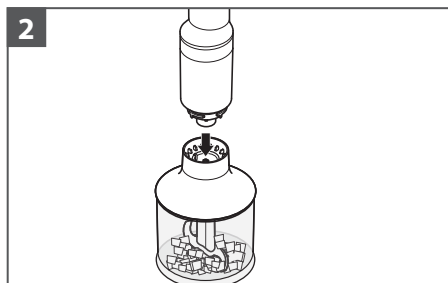

Wyrównać rozdrabniacz z korpusem silnika i ścisnąć. Nie wciskać korpusu silnika na miejsce.

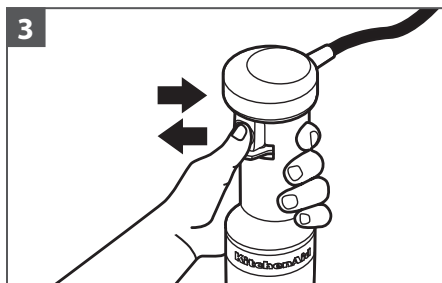

Aby uruchomić urządzenie, należy nacisnąć przełącznik prędkości oraz przełącznik ręczny w tym samym czasie.

Aby uzyskać najlepsze rezultaty, należy „pulsować”, naciskając i puszczając przełącznik prędkości do momentu, gdy składniki osiągną pożądaną konsystencję.

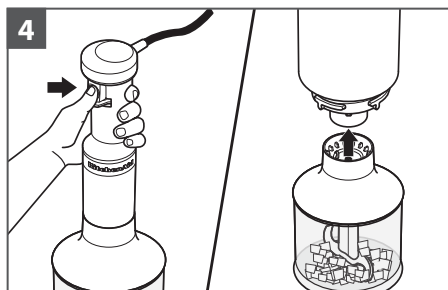

Po zakończeniu rozdrabniania należy puścić przełącznik prędkości.

POLSKI



KORZYSTANIE Z PRODUKTU

KORZYSTANIE Z TRZEPACZKI

Trzepaczki można używać do ubijania kremów, piany z białek, miksowania budyniu, przygotowywania winegret, musów oraz majonezu.

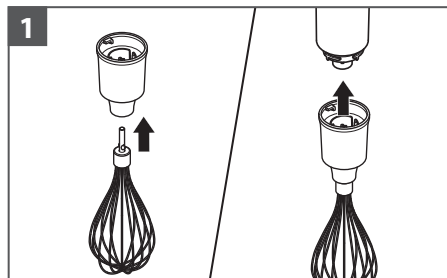

1
Wsunąć trzepaczkę do adaptera trzepaczki (kliknięcie oznacza poprawne zamontowanie). Włożyć trzepaczkę do korpusu silnika i przekreślić do momentu kliknięcia, aby go zablokować.

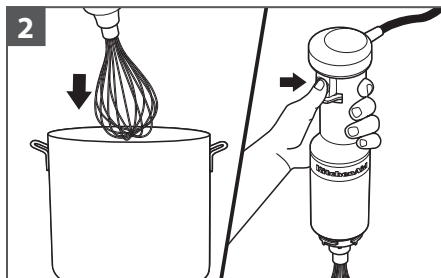

2
Włożyć bezprzewodowy blender ręczny do masy. Aby uruchomić urządzenie, naciśnij przełącznik ręczny oraz przełącznik prędkości w tym samym momencie.

UWAGA: nie zanurzać korpusu silnika w płynach ani mieszaninach.

WSKAZÓWKA: trzepaczka ze stali nierdzewnej może zarysować lub uszkodzić odporną na przywieranie powłokę. Trzepaczki nie należy używać z naczyniami z tego typu powłoką.

UWAGA: po zakończeniu ubijania należy puścić przełącznik prędkości, a następnie wyjąć bezprzewodowy blender ręczny z masy.

SUGEROWANE ARTYKUŁY ŻYWNOŚCIOWE – ROZDRABNIACZ

Żywność	Ilość	Przygotowanie	Prędkość	Funkcja pulsowania
Migdały lub orzechy	200 g	Umieścić w urządzeniu całe orzechy	Wysoka	Szybkie pulsowanie Od 15 do 25 razy
Wołowina*		Pokroić w kostki 2 cm	Wysoka	Szybkie pulsowanie Od 10 do 15 razy
Marchewki**		Pokroić średnią marchewkę w ćwiartki	Wysoka	Szybkie pulsowanie Od 15 do 20 razy
Czosnek	Od 10 do 12 ząbków	Umieścić całe ząbki	Wysoka	Szybkie pulsowanie Od 10 do 15 razy
Cebula	100 g	Pokroić w ćwiartki	Wysoka	Szybkie pulsowanie Od 6 do 10 razy
Parmezan		Pokroić w kostki 1 cm	Wysoka	Szybkie pulsowanie Od 20 do 30 razy

Podano przybliżone ustawienia przetwarzania.

Dokładne ustawienia mogą różnić się w zależności od jakości żywności i pożądanego konsystencji.

WSKAZÓWKA: szybkie pulsowanie polega na cyklach jednosekundowego uruchomienia i wyłączenia urządzenia. Nie używaj ramienia blendera ani trzepaczki w sposób ciągły przez dłużej niż 1 minutę.

*Wołowina jest lepiej obrabiana za pomocą akcesorium do rozdrabniacza.

**Marchewki są lepiej obrabiane za pomocą akcesorium do rozdrabniacza.

KONSERWACJA I CZYSZCZENIE

WAŻNE: blender ręczny należy odłączyć od prądu przed zamontowaniem lub demontowaniem części.

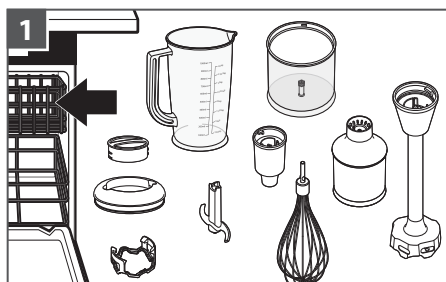

Części, które można myć w zmywarce, umieszczając je na górnej półce: trzepaczka, osłona chroniąca naczynia, miska rozdrabniacza, ostrze rozdrabniacza, rozdrabniacz, trzepaczka, ramię blendera, kielich do miksowania oraz pokrywa.

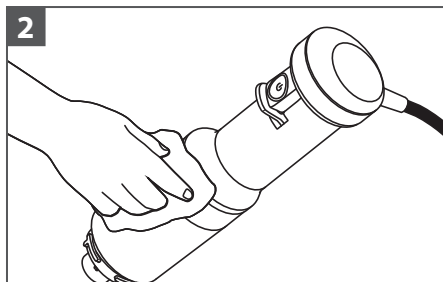

Wytrzeć korpus silnika wilgotną ściereczką. Można stosować łagodny płyn do naczyń, nie stosować agresywnych środków myjących.

Szczegółowe informacje dotyczące blendera ręcznego:

dodatkowe instrukcje wraz z filmami, inspirującymi przepisami i wskazówkami dotyczącymi użytkowania oraz czyszczenia blendera ręcznego znajdują się na stronie www.kitchenaid.eu.

PRZEWODNIK ROZWIĄZYWANIA PROBLEMÓW

Problem	Rozwiązanie
Jeśli blender ręczny się nie uruchamia:	Należy sprawdzić, czy jest prawidłowo podłączony do uziemionego gniazdka.
	Jeżeli w miejscu użytkowania znajduje się skrzynka z wyłącznikami automatycznymi, należy sprawdzić, czy obwód jest zamknięty.
Blender ręczny zatrzymuje się w trakcie pracy:	W przypadku przeładowania lub zablokowania blender automatycznie się wyłączy, aby zapobiec uszkodzeniu silnika. Podzielić zawartość na mniejsze partie. W przypadku niektórych przepisów dodanie płynu do kielicha również może zmniejszyć jego obciążenie.
Jeśli problemu nie udaje się rozwiązać:	Patrz sekcja „Warunki gwarancji KitchenAid („Gwarancja)”. Nie należy zwracać blendera ręcznego do sprzedawcy detalicznego. Sprzedawcy detaliczni nie świadczą usług serwisowych.

POLSKI



WARUNKI GWARANCJI KITCHENAID („GWARANCJA”)

KitchenAid Europa, Inc., Nijverheidslaan 3, Box 5, 1853 Strombeek-Bever, Belgia („Gwarant”) zapewnia użytkownikowi końcowemu, czyli klientowi, prawo do Gwarancji na poniższych warunkach.

Gwarancja jest stosowana dodatkowo i nie wyklucza, nie ogranicza i nie zawiesza ustawowych praw gwarancyjnych użytkownika końcowego wynikających z postanowień ustawowej gwarancji dotyczących defektów sprzedawanego przedmiotu, ani nie wpływa na nie w żaden sposób.

1) ZAKRES I WARUNKI GWARANCJI

a) Gwarant obejmuje Gwarancją produkty wymienione w Sekcji 1.b), które klient zakupił od sprzedawcy bądź firmy należącej do KitchenAid-Group i znajdującej się na terenie Europejskiego Obszaru Gospodarczego, Mołdawii, Czarnogóry, Rosji, Szwajcarii lub Turcji.

b) Okres obowiązywania Gwarancji zależy od zakupionego produktu i jest następujący:

5KHBV83 Dwa lata pełnej gwarancja od daty zakupu.

c) Okres gwarancji rozpoczyna się w dniu zakupu, tj. w dniu, w którym klient zakupił produkt u sprzedawcy lub w firmie należącej do KitchenAid-Group.

d) Gwarancja dotyczy produktu pozbawionego wad ukrytych.

e) Gwarant świadczy dla klienta poniższe usługi w ramach niniejszej Gwarancji, według uznania Gwaranta, w przypadku pojawienia się wady w okresie obowiązywania Gwarancji:

- naprawę wadliwego produktu bądź jego części; lub

- wymianę wadliwego produktu bądź jego części. Jeśli produkt nie jest już dostępny, Gwarant ma obowiązek wymienić produkt na model o takiej samej lub wyższej wartości.

f) W przypadku, gdy klient chce zgłosić roszczenie w ramach Gwarancji, musi skontaktować się z centrum obsługi KitchenAid w danym kraju wymienionym na stronie www.kitchenaid.pl (numer telefonu: 22 812 56 64) lub bezpośrednio z Gwarantem, pisząc na adres KitchenAid Europa, Inc. Nijverheidslaan 3, Box 5, 1853 Strombeek-Bever, Belgia.

g) Koszt naprawy, łącznie z wymienionymi częściami, oraz koszty wysyłki produktu pozbawionego wad ukrytych lub jego części, ponosi Gwarant. Gwarant ponosi również koszty wysyłki za zwrot wadliwego produktu lub części produktu, jeżeli Gwarant lub centrum obsługi KitchenAid w danym kraju zażądał zwrotu wadliwego produktu lub części produktu, o ile nie obejmuje to okoliczności, w których wadę należy usunąć w miejscu, w którym produkt znajdował się w momencie jej ujawnienia.

h) Gwarant odpowiada na roszczenie klienta i wykonuje swoje zobowiązania nie później niż [...]

2) OGRANICZENIA GWARANCJI

a) Gwarancja ma zastosowanie wyłącznie do produktów wykorzystywanych do celów prywatnych, a nie do celów zawodowych lub komercyjnych.

b) Gwarancja nie ma zastosowania w przypadku normalnego zużycia, nieprawidłowego lub niewłaściwego użytkownika produktu, nieprzestrzegania instrukcji obsługi, używania produktu przy nieprawidłowym napięciu elektrycznym, montażu i eksploatacji z naruszeniem obowiązujących przepisów elektrycznych oraz używania siły (np. uderzenia).





WARUNKI GWARANCJI KITCHENAID („GWARANCJA”)

c) Gwarancja nie obowiązuje, jeżeli produkt został zmodyfikowany lub przekształcony, np. z produktów 120 V na produkty 220–240 V.

Po upływie okresu Gwarancji lub w przypadku produktów, które nie są objęte niniejszą Gwarancją, centra obsługi KitchenAid są nadal dostępne dla klienta końcowego w celu uzyskania informacji i odpowiedzi na pytania. Więcej informacji można również znaleźć na naszej stronie internetowej: www.kitchenaid.eu

REJESTRACJA PRODUKTU

Zarejestruj swoje nowe urządzenie KitchenAid już teraz na stronie:
<http://www.kitchenaid.eu/register>

POLSKI



